



QUECTEL

Quectel EG915N 系列 LTE Standard 模块

产品介绍

Build a Smarter World



保密义务

除非上海移远通信技术股份有限公司特别授权，否则我司所提供文档和信息的接收方须对接收的文档和信息保密，不得将其用于除本项目的实施与开展以外的任何其他目的。未经上海移远通信技术股份有限公司书面同意，不得获取、使用或向第三方泄露我司所提供的文档和信息。对于任何违反保密义务、未经授权使用或以其他非法形式恶意使用所述文档和信息的违法侵权行为，上海移远通信技术股份有限公司有权追究法律责任。

Build a Smarter World

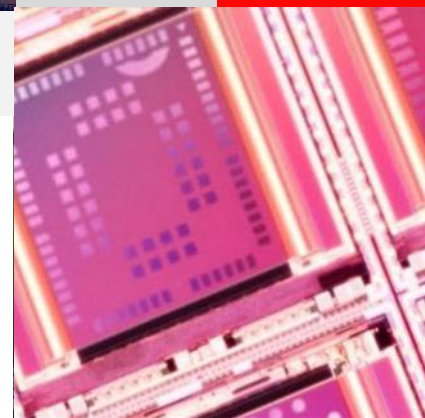
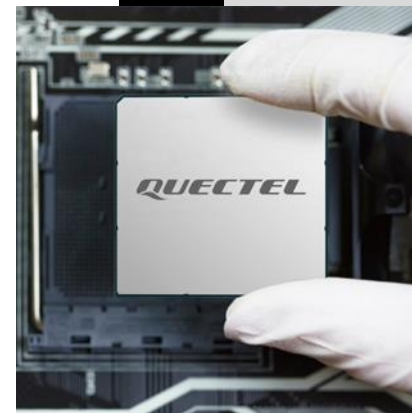



产品优势

技术参数 & 开发进度

关键技术

典型应用

Build a Smarter World

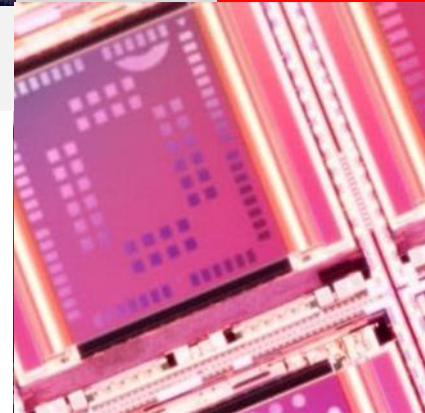
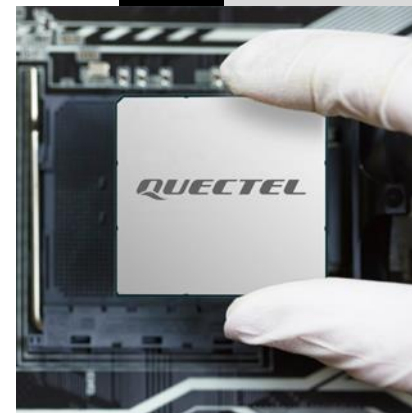

EG915N 系列



型号可覆盖欧洲和拉丁美洲

23.6 mm

19.9 mm



支持 Wi-Fi Scan 功能



经典封装设计：23.6 × 19.9 × 2.4 mm

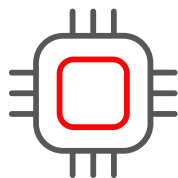

芯片平台：ASR1603

内置 GNSS（可选）

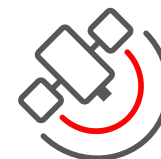

EG915N 系列主要优势



兼容

- GSM/ GPRS M35 模块
- LTE Cat M1/ Cat NB2/ EGPRS BG95 系列模块
- LTE Cat M1/ Cat NB1/ EGPRS BG96 模块
- LTE Cat 1 EG91 系列模块
- LTE Cat 4 EG95 系列模块



优势

- 使用SIP Flash方案，集成度更高
- 更高的性价比
- 超小尺寸



可靠

- 满足物联网行业需求，符合推广区域认证标准
- 经过严格测试，满足工业级应用的行业标准



产品优势

技术参数 & 开发进度

关键技术

典型应用

Build a Smarter World

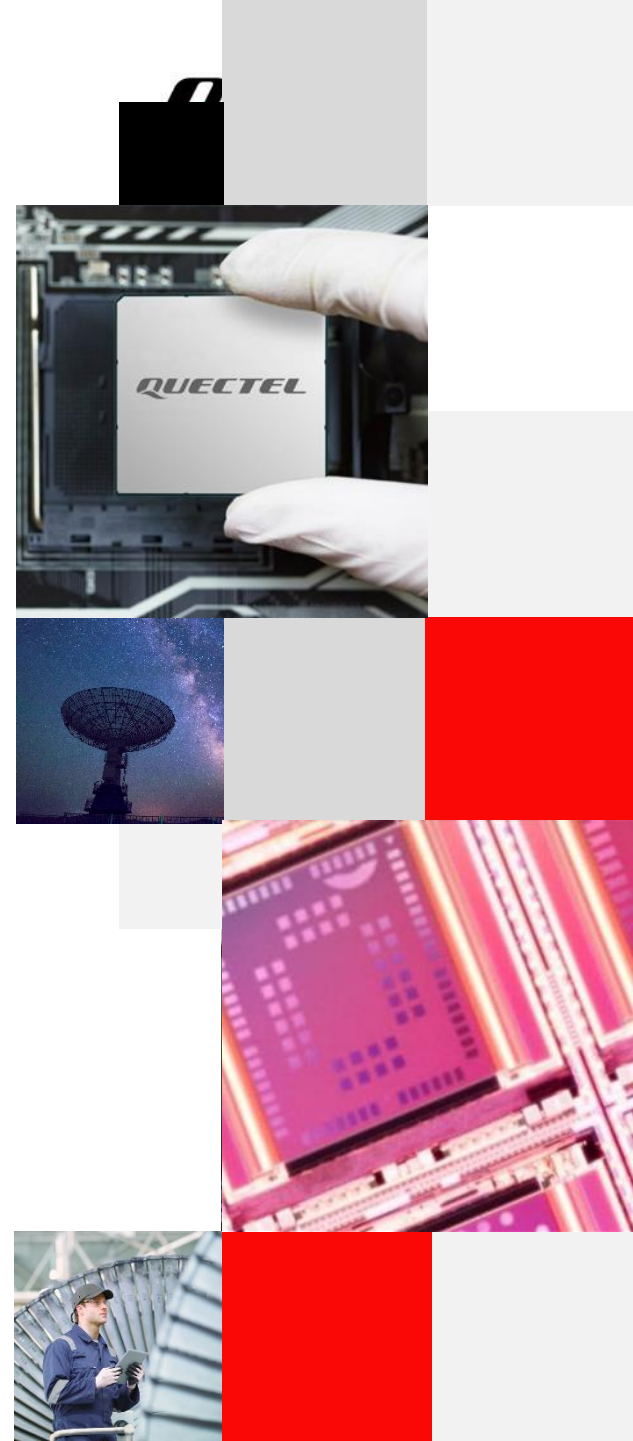

EG915N 系列技术参数

23.6 mm × 19.9 mm × 2.4 mm
10 Mbps DL/ 5 Mbps UL



型号	EG915N-EU	EG915N-LA
区域	欧洲	拉美
芯片	ASR1603	ASR1603
LTE	LTE-FDD	B1/ 3/ 7/ 8/ 20
	LTE-TDD	-
GSM	B3/ 8	B2/ 3/ 5/ 8
QuecLocator®	支持	支持
模拟音频	支持	支持
VoLTE	支持	支持
Wi-Fi Scan	支持	支持
DFOTA	支持	支持
强制认证	CE/ UKCA/ RCM	FCC*/ Anatel*

*: 进行中

EG915N-EU 开发进度

2021			2022								
10月	11月	12月	1月	2月	3月	4月	5月	6月	7月	8月	9月

项目进度



ES: 工程样品阶段; 基本功能完善, 可供客户进行简单Demo演示

CS: 商业样品阶段; 稳定的硬件设计和相对稳定的软件设计, 根据需求可增加软件特性

MP: 软硬件设计已达量产阶段, 认证进度请见下方认证计划

认证

强制	CE/ UKCA/ RCM	-----	已完成
其他	WHQL	-----	已完成

EG915N-LA 开发进度

2022									2023		
4月	5月	6月	7月	8月	9月	10月	11月	12月	1月	2月	3月

项目进度



ES: 工程样品阶段; 基本功能完善, 可供客户进行简单Demo演示
 CS: 商业样品阶段; 稳定的硬件设计和相对稳定的软件设计, 根据需求可增加软件特性
 MP: 软硬件设计已达量产阶段, 认证进度请见下方认证计划

认证





产品优势

技术参数 & 开发进度

关键技术

典型应用

Build a Smarter World

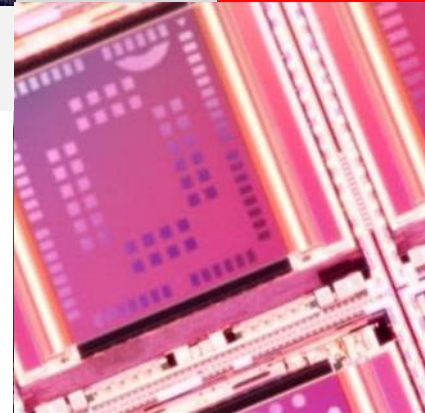
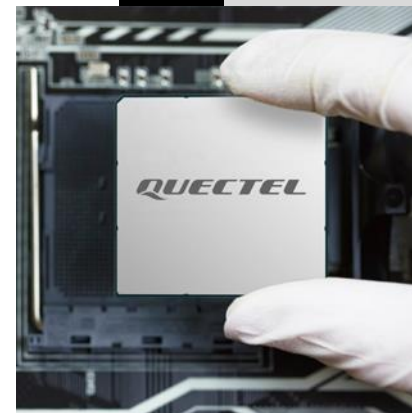

EG915N-EU 原理框图

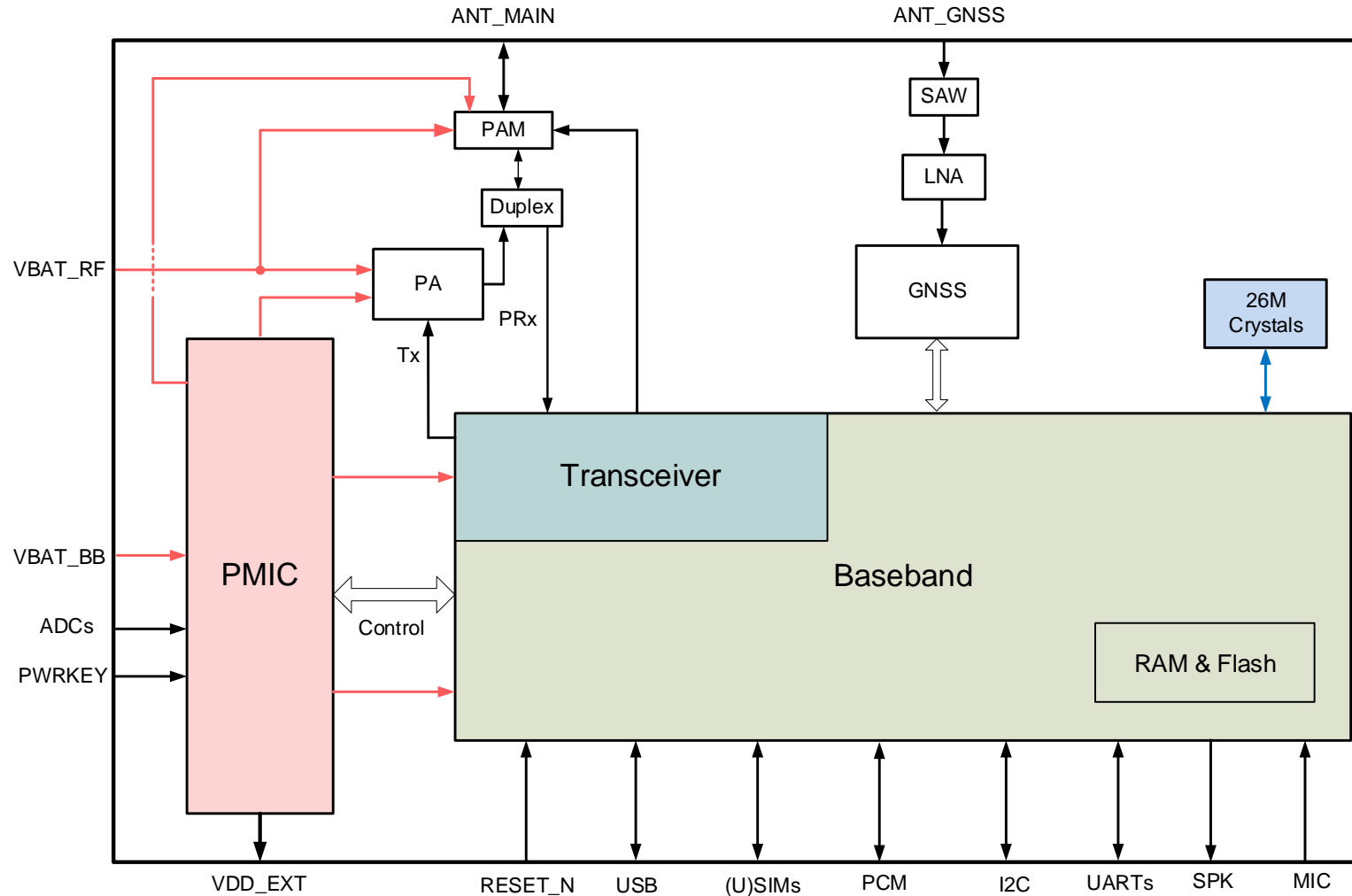

EG915N-LA 原理框图

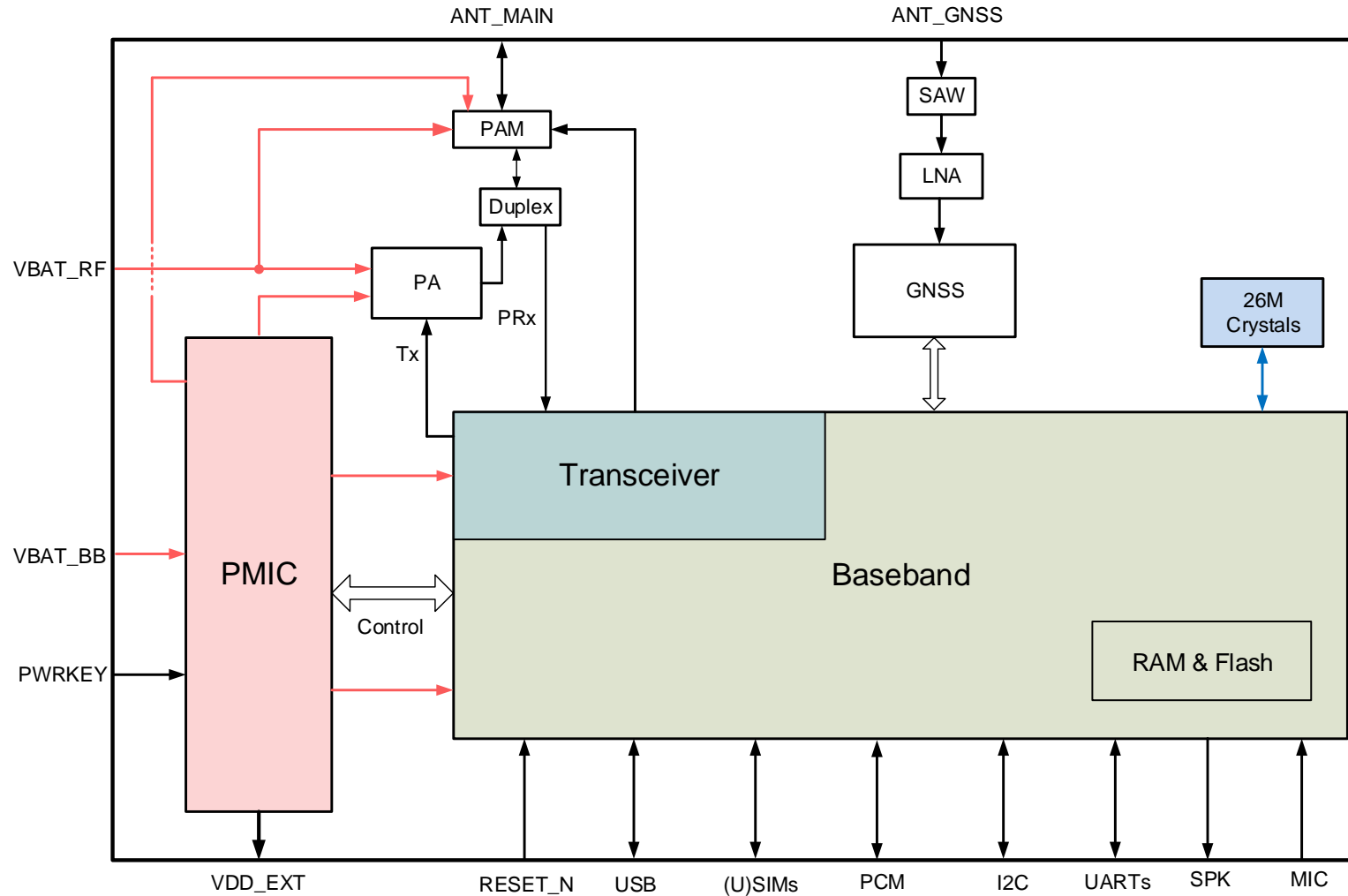

软件优势

USB 转串口驱动

- Windows 8/ 8.1/ 10/ 11
- Linux 2.6~6.5
- Android 4.x~13.x

其他驱动

- RIL 驱动: Android 4.x~13.x
- USB RNDIS 驱动:
Windows 8/ 8.1/ 10/ 11
Linux 2.6~6.5
- USB ECM 驱动: Linux 2.6~6.5
- GNSS 驱动: Android 4.x~13.x

品质保证

- 可靠的网络传输协议
- 稳定的闪存保护机制
- 先进的音频处理算法

特殊功能

- DFOTA
- QuecLocator®

灵活功能应用

- USIM 卡检测
- DMTF

增强型AT命令集

- 3GPP TS 27.007
- 3GPP TS 27.005
- 移远通信增强型 AT 命令集

DFOTA

DFOTA (固件空中差分升级)

差分升级，固件小、下载速度快，也更加节省内存空间等优势

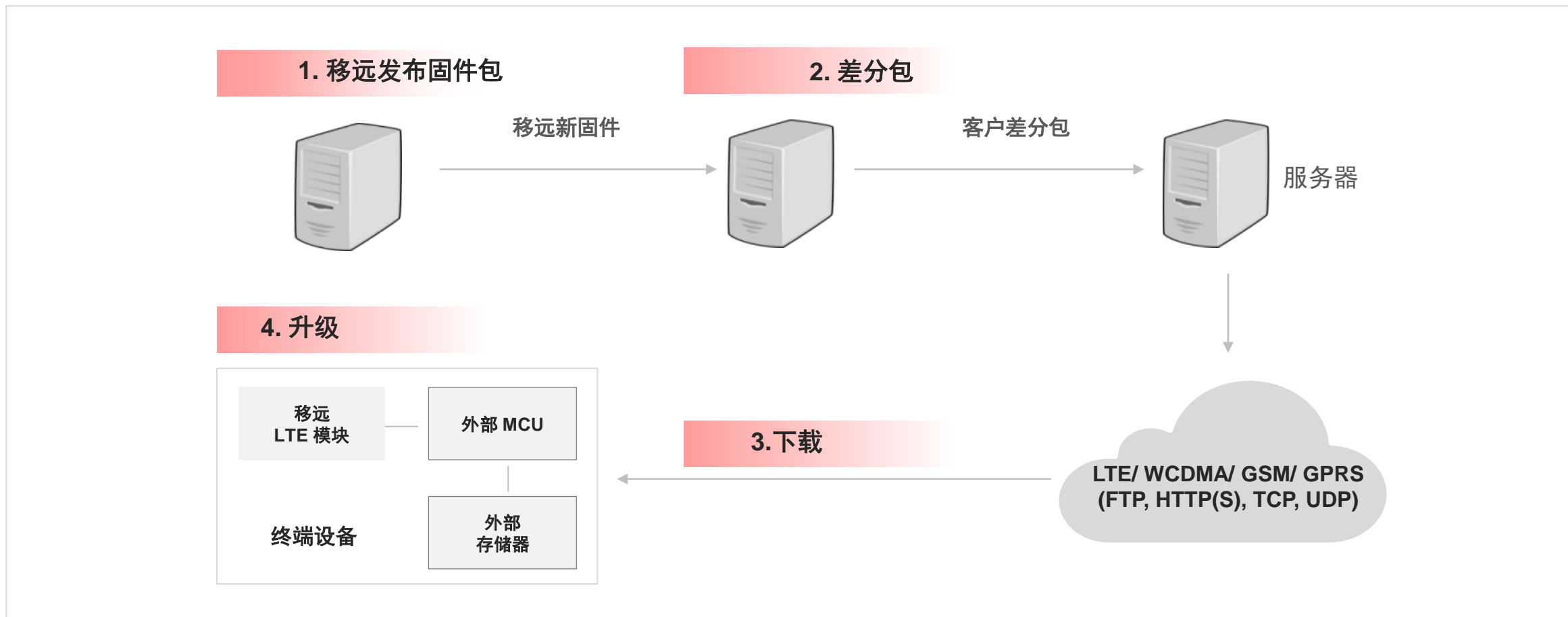

QuecLocator[®] 工作流程

QuecLocator[®] 可**随时、随地**提供安全、可靠、易使用的物联网定位服务。

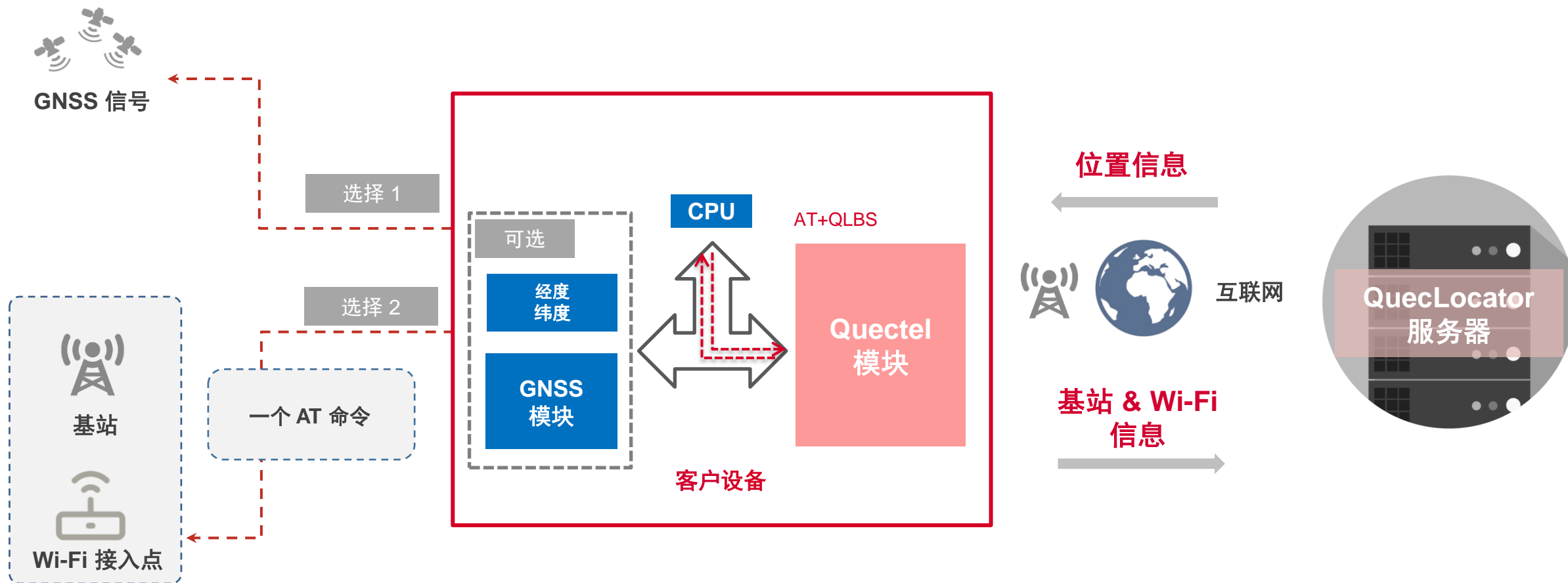

备注：无需额外 GNSS 模块即可使用 QuecLocator[®]。QuecLocator[®]功能可选。

技术支持工具包

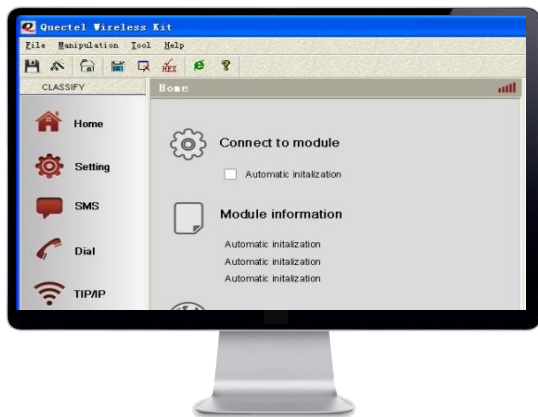

移远通信提供图形用户界面 (GUI) 工具 QNavigator, 该工具可以帮助客户快速测试移远模块功能。

EVB Kit

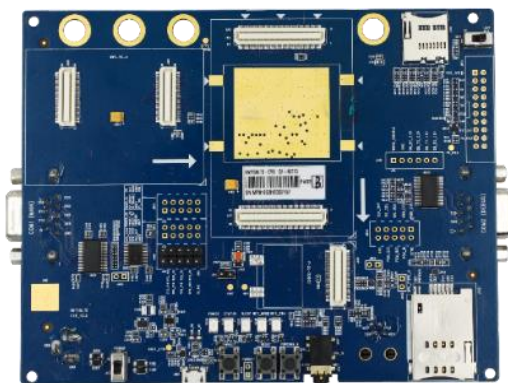

LCC & LGA 模块 EVB



Mini PCIe 模块 EVB

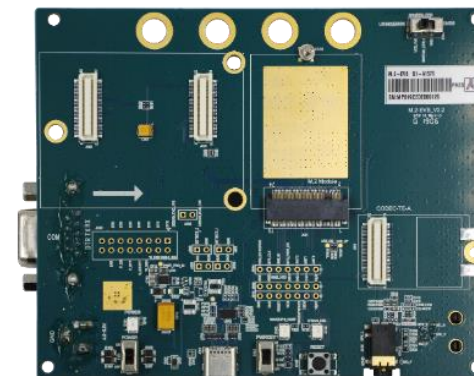

M.2 模块 EVB



产品优势

技术参数 & 开发进度

关键技术

典型应用

Build a Smarter World

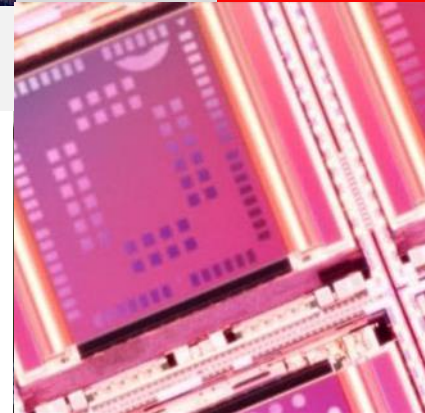
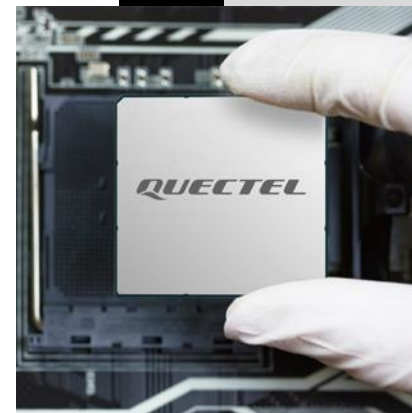

典型应用

车载运输

- 🚗 汽车前装
- 🚗 车辆跟踪
- 🚗 资产跟踪
- 🚗 船舶跟踪

- 🚗 车队管理
- 🚗 OBD
- 🚗 DVR
- 🚗 UBI 车险

智慧能源

- 🔌 电表
- 🔌 气表
- 🔌 水表
- 🔌 热表
- 🔌 智能电网
- 🔌 风力发电机
- 🔌 太阳能发电
- 🔌 充电桩

无线支付

- 📶 无线 POS 机
- 📶 收银机
- 📶 ATM机
- 📶 自动贩卖机
- 📶 自动充值机

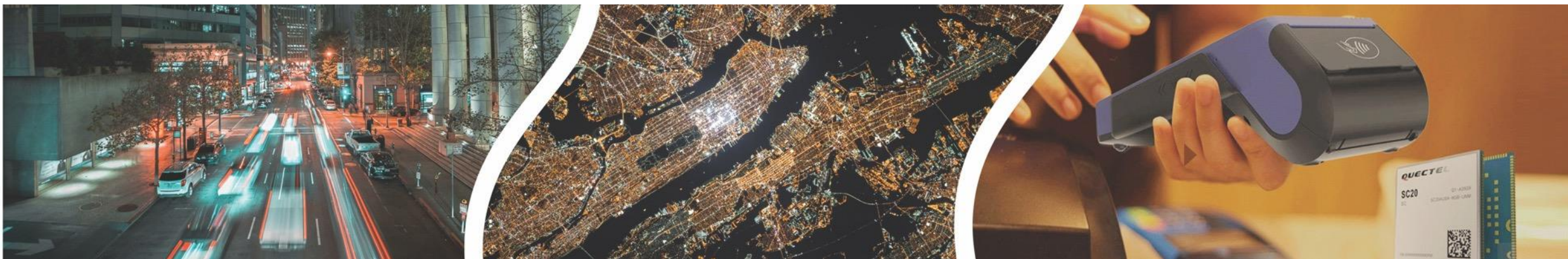

典型应用

智慧城市

- 🚫 路灯
- 🚫 交通信号灯
- 🚫 共享经济
- 🚫 电梯视频记录
- 🚫 智能停车场
- 🚫 咪表
- 🚫 道路收费系统
- 🚫 数字指示牌
- 🚫 广告板
- 🚫 智能垃圾箱
- 🚫 LED 景观灯控制

无线网关

- 🚫 传输单元 DTU
- 🚫 民用路由器
- 🚫 工业路由器
- 🚫 VoIP 设备
- 🚫 服务器
- 🚫 Wi-Fi 热点

智慧农业 & 环境监测

- 🚫 食品溯源
- 🚫 农田监控
- 🚫 农机管理
- 🚫 气象站
- 🚫 野生动物保护
- 🚫 农田灌溉
- 🚫 环境监测



典型应用

智慧工业

- 📶 工业 PDA/ 扫描枪
- 📶 工控机
- 📶 工业电脑
- 📶 管线监控
- 📶 机器人
- 📶 流量计
- 📶 无人机
- 📶 工业冰箱
- 📶 室内空气监测
- 📶 水阀/ 水泵控制

智慧生活 & 医疗健康

- 📶 个人追踪
- 📶 宠物追踪
- 📶 可穿戴
- 📶 家庭自动化
- 📶 老人视频记录
- 📶 远程医疗设备
- 📶 血糖仪
- 📶 血压仪
- 📶 游戏机
- 📶 病人监测
- 📶 移动 PC

智能安全

- 📶 报警器
- 📶 入侵探测器
- 📶 烟感
- 📶 气体探测器
- 📶 动态感应器
- 📶 资产安保





QTEC

移联万物，志高行远

- 拥有更丰富、完整的物联网模组产品组合，一站式满足不同场景和地区的需求
- 推出类型丰富的天线产品，具备全定制天线设计、集成和制造的能力
- 提供物联网解决方案，满足从硬件接入到软件应用的全流程解决方案需求
- 全自动化生产线、测试线，保障产品质量始终如一，同时具有超高性价比
- 建立了业内规模领先的研发团队，为客户提供及时、专业、贴心的技术支持服务
- 持续研发新技术、新产品，率先发布5G、安卓智能、LPWA、C-V2X等产品
- 富有创新精神的国际化专业团队，始终保证“客户第一”

Thank You

Build a Smarter World

全国热线：400 960 7678

上海市闵行区田林路1016号科技绿洲3期（B区）5号楼 200233
联系电话：+86 21 5108 6236 电子邮件：
info@quectel.com
技术支持：support@quectel.com



移远微信公众号